



**Hewlett Packard
Enterprise**

HPE ProLiant Thin Micro TM200 Server

システム構成図

2018年7月26日



HPE ProLiant Thin Micro TM200 Server

OVERVIEW

・仕様一覧	3
-------------	---

構成ツリー

・ ProLiant 本体	4
・ キーボード、マウス	4
・ メモリ	5
・ 外付け DVD ドライブ	5
・ ディスクコントローラー	6
・ ハードドライブ	6
・ ストレージ拡張ボックス	7
・ ネットワーク アダプター	7
・ サーバー マネージメント	8
・ サーバー OS	9
・ 電源	11
・ その他の H/W オプション	11
・ サポート サービス	12

System View

・ 前面／背面図	17
----------------	----

メモリ ガイド

・ メモリ構成ガイド	18
・ メモリ構成チャート	19

OVERVIEW

HPE ProLiant Thin Micro TM200 Server

HPE ProLiant Thin Micro TM200 Server

〔ストレージ ベイ〕

ProLiant 史上最小の筐体を採用し
活用範囲が大きく広がる
スマートなコンパクトサーバー

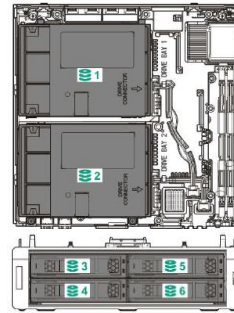

TM200 本体内 1、2



オプション
拡張ストレージ
ボックス 3~6



(限) : 在庫限定

製品名		HPE ProLiant Thin Micro TM200 Server		
モデル名		D-1518 1P4C 8G NHP SATA LFF	D-1537 1P8C 8G NHP SATA LFF	
製品番号		871467-291 (限)	871468-291 (限)	
プロセッサ	プロセッサ タイプ	インテル Xeon プロセッサ D-1518 2.20 GHz	インテル Xeon プロセッサ D-1537 1.70 GHz	
	標準搭載数	1P / 4C	1P / 8C	
	マルチプロセッサ対応	-		
	キャッシュメモリ/CPU	1×6 MB L3 キャッシュ	1×12 MB L3 キャッシュ	
	Hyper-Threading(HT)	HT / -	HT / TB	
メモリ コントローラー	2133 MHz			
チップセット	SoC (System on Chip)			
メモリ	標準	8 GB (8GB PC4-2133P UDIMM×1)		
	最大	32GB (UDIMM) / 64 GB (RDIMM)		
オプティカル ドライブ	外付けオプション			
リムーバブル ベイ	なし			
ディスク サブ システム	ドライブ	本体内 : 2、外部オプションのストレージ拡張ボックス内 : 4 (3.5 インチ LFF ノンホットプラグ SATA)		
	ディスク コントローラー	6 ポート SATA コントローラー		
	ハード ドライブ	標準	ディスクレス	
		最大(内蔵)	8 TB (4 TB SATA×2 台)	
最大(外付)	オプションのストレージ拡張ボックス内 16 TB (4 TB SATA×4 台)			
バックアップ機器	-		(ネットワーク経由)	
拡張スロット	標準 1 (TM200 1Gb 4P 通信ボード 専用スロット)			
ネットワーク	Ethernet 1Gb 2 ポート 366i ネットワーク アダプター			
リモート管理	Integrated Lights-Out 4 (iLO 4 for TM200)			
外部インターフェイス	モニター(VGA)×1、USB 2.0×1 (前面 1)、USB 3.0×3 (前面 1、背面 2)、RJ-45×3 (NIC ポート×2、iLO マネジメント ポート×1)			
SD メモリカード スロット	-			
グラフィックス	16 ビット カラー : 1920×1200、32 ビット カラー : 1280×1024			
電源	規格	100-120 V (50 / 60 Hz)		
	パワーサプライ	120W AC アダプター、ストレージ拡張ボックス装着時 180W AC アダプター		
	付属コード	100V C5 to NEMA 5-15P (1.8m)×1、ストレージ拡張ボックス装着時 100V C13 to NEMA 5-15P (2m)×1		
消費電力(100V 時)	最大 120 W / 180 W			
最大入力電流	120W AC アダプター入力電流 : 最大 2A			
省エネ法に基づくエネルギー消費効率*1	TBD	-		
サイズ(W×D×H)	254×254×48.5 mm、梱包サイズ : 154×379×333 mm			
フォーム ファクター	ピザ ボックス型 (オプションで縦置きや壁掛けに対応)			
重量	2.83 kg (本体のみ最大)			
音響ノイズ	35.4 dBA			
環境条件	動作時	温度 : 10 ~ 35 °C 湿度 : 10 ~ 90 % ただし結露しないこと		
	保管時	温度 : -30 ~ 65 °C 湿度 : 5 ~ 95 % ただし結露しないこと		
OS サポート*2	Windows Server 2016 Hyper-V/Essentials/Standard/Datacenter、Windows Server 2012 R2 Hyper-V/Foundation/Essentials/Standard/Datacenter、Red Hat Enterprise Linux 6.8 / 7.2 以降、VMware vSphere 6.0 U2 以降			
標準保証*3	3 年間パーツ保証、3 年間翌営業日オンサイト サービス (月曜日～金曜日 9:00～17:00、祝祭日および年末年始を除く)			
モデル共通付属品	120W AC アダプター、AC 100V 用 C5 to NEMA 5-15P プラグ電源コード (1.8m)			

*1 : エネルギー消費効率とは、省エネ法で定める測定方法により測定された消費電力を省エネ法で定める複合理論性能で除したものです。「-」で示された製品は、CPU の複合理論性能が一秒につき 20 万メガ演算以上のため、省エネ法の対象範囲に含まれません。

*2 : 動作確認済みLinuxディストリビューションは右記Webサイトを参照ください。 <http://www.hpe.com/jp/linux>

*3 : SATA HDD は、搭載されるシステムの標準保証期間にかかわらず 1 年間の標準保証が適用されます。

製品の詳細については右記 Web サイトを参照ください。 <http://www.hpe.com/jp/proliant>

HPE ProLiant Thin Micro TM200 Server システム構成図

* 各 Linux ディストリビューション使用時の構成、注意事項については、Linux 構成だけの例外事項等もありますので、詳細は日本ヒューレット・パッカートの Linux ホームページ(<http://www.hpe.com/jp/linux>)の左側項目内の「ProLiant」および「ハードウェア」の項目をご覧ください。

4 コア モデル

ProLiant Thin Micro TM200 Server
Xeon D-1518 2.20GHz 1P/4C 8GB メモリ ディスクレス モデル
871467-291 171,000 円 (税抜価格)

* 在庫限定

8 コア モデル

ProLiant Thin Micro TM200 Server
Xeon D-1537 1.70GHz 1P/8C 8GB メモリ ディスクレス モデル
871468-291 212,000 円 (税抜価格)

* 在庫限定



ProLiant Thin Micro TM200 Server

- ◆キーボード、マウスは標準添付されておりません。USB 接続のキーボード、マウスを別途購入ください。
- ◆ProLiant Thin Micro TM200 Server ではキーボードとマウスの接続は、PS/2 ではなく USB 接続となります。ご注意ください。
- ◆Intelligent Provisioning は非対応です。OS のインストールに必要な各種デバイス ドライバー、ProLiant 用ユーティリティ等は、Service Pack for ProLiant に含まれています。右記 Web サイトよりダウンロードの上、ご使用ください。 http://www.hpe.com/jp/servers/spp_dl
ProLiant Thin Micro TM200 Server への Windows Server OS のインストール手順の詳細は、下記の Web サイトをご確認ください。
http://h50146.www5.hpe.com/products/servers/proliant/tm200/pdf/ws_install.pdf
- ◆内蔵ハードディスクドライブの取り付けには T-10 トルクスドライバー、またメンテナンス時には T-10 / T-15 トルクスドライバーが必要です。
- ◆ProLiant Thin Micro TM200 Server のエア フローは、前部および左側面より吸気し、右側面に排気されます。
設置の際は、前面、天板前部、左側面、右側面にあるスリットの通気を塞がないようにご注意ください。
縦置き設置をする場合、必ずオプションの TM200 スタンド キットをご利用ください。
- ◆本製品の保証は、ご購入から 3 年間のパーツ保証、3 年間の翌営業日オンサイト サービスとなります。
ただし、SATA HDD は、搭載されるシステムの標準保証期間にかかわらず 1 年間の標準保証が適用されます。
保証内容のアップグレードはハードウェア保守サービスを購入ください。

キーボード、マウス



USB 日本語版キーボード/マウスキット
631360-B21 3,000 円 (税抜価格)

- * ProLiant Thin Micro TM200 Server には、キーボードとマウスは標準添付されておりません。
必要な場合、別途購入ください。
- * USB 日本語版 (109A) キーボードと USB 光学式マウス (各 1 個)
- * カーボナイト色

メモリ



アンバッファ DIMM (UDIMM)

8GB 2Rx8 PC4-2133P-E メモリキット
805669-B21 26,000 円 (税抜価格)

- * 在庫限定
- * デュアルランク アンバッファ DIMM (UDIMM)
- * 全モデルに 1 枚標準搭載

16GB 2Rx8 PC4-2133P-E メモリキット
805671-B21 50,000 円 (税抜価格)

- * デュアルランク アンバッファ DIMM (UDIMM)

レジスタ付き DIMM (RDIMM)

16GB 1Rx4 PC4-2400T-R メモリキット
805349-B21 90,000 円 (税抜価格)

- * シングルランク レジスタ付き DIMM (RDIMM)

32GB 2Rx4 PC4-2400T-R メモリキット
805351-B21 157,000 円 (税抜価格)

- * デュアルランク レジスタ付き DIMM (RDIMM)

- ◆ ProLiant Thin Micro TM200 Server では、プロセッサ内にメモリ コントローラーを実装し、プロセッサあたり 2 チャンネルのメモリ チャンネルを持ちます。各メモリ チャンネルには、1 枚ずつの DIMM を合計 2 枚まで実装できます。
- ◆ 各メモリ キットは 1 枚の DIMM オプションです。サイズの異なるメモリ キットは混在可能ですが、以下のメモリ構成ルールで構成する必要がありますので、ご注意ください。**(UDIMM では異なるサイズの混在は可能、RDIMM では異なるサイズの混在は不可)**
 - ・ RDIMM と UDIMM はシステム内で混在はできません。
 - ・ シングルランク DIMM とデュアルランク DIMM はシステム内で混在はできません。
- ◆ 少なくとも 1 つの DIMM を実装することが必要です。
- ◆ RDIMM 構成では最大 64GB (32GB × 2)、UDIMM では最大 32GB (16GB × 2) のメモリを構成可能です。
- ◆ RDIMM メモリを使用する場合、標準搭載の 8GB UDIMM メモリを取り外す必要があります。
- ◆ 各チャンネルの DIMM は、2133MHz で動作します。
- ◆ 最適なメモリ性能を得るには、全てのメモリ チャンネルで DIMM を均等に構成することを推奨します。
- ◆ OS により最大メモリ容量に制限があります。
- ◆ 巻末のメモリ構成ガイドを参照してください。

DVD ドライブ



外付け USB DVD ドライブ

外付け USB DVD ドライブ
701498-B21 16,000 円 (税抜価格)

- * USB 2.0 対応
- * ProLiant サーバーでは、最大読み出し速度 8 倍速相当の DVD-ROM ドライブとして、または最大読み出し速度 24 倍速相当の CD-ROM ドライブとして使用可能です。
- * このドライブには書き込み機能がありますが、ProLiant サーバーでは、読み出し機能のみサポートします。
- * バスパワー方式(別途電源不要)、USB ケーブル付属

- ◆ OS のインストール時に、外付け DVD ドライブ、または iLO4 の仮想ドライブ機能の使用が必要です。(インストール時のみ)

ディスク コントローラー



全モデル標準 ディスク コントローラー

6 ポート SATA コントローラー

- * オンボード
- * SATA の HDD を 6 台まで接続可能 (TM200 本体に 2 台、ストレージ拡張ボックス内に 4 台)
- * H/W RAID 機能はありません。OS 上でのソフトウェア方式 RAID は利用可能です。

内蔵



ストレージ
拡張ボックス



◆OS 上のソフトウェア RAID は OS の機能に依存します。

ハードドライブ



6 ポート SATA
コントローラー接続

ノンホットプラグ 2LFF (3.5")
ドライブベイ

- * TM200 本体内に標準搭載
- * LFF ノンホットプラグ ハードディスクドライブを 2 台搭載可能

6Gb SATA 512e 対応ドライブ (エントリー クラス)

1TB 7.2krpm ノンホットプラグ
3.5 型 6G SATA 512e Entry ハードディスクドライブ
843266-B21 14,000 円 (税抜価格)

6Gb SATA 対応ドライブ (ミッドライン クラス)

1TB 7.2krpm ノンホットプラグ
3.5 型 6G SATA ハードディスクドライブ
801882-B21 29,000 円 (税抜価格)

2TB 7.2krpm ノンホットプラグ
3.5 型 6G SATA ハードディスクドライブ
801884-B21 47,000 円 (税抜価格)

* 在庫限定

4TB 7.2krpm ノンホットプラグ
3.5 型 6G SATA ハードディスクドライブ
801888-B21 104,000 円 (税抜価格)

HDD クラスの用途の具体例

HDD クラス	エントリー	ミッドライン
用途	・ブート用 ・バックアップ用	大容量が必要とされる バックアップ、アーカイブ用

- ◆ProLiant Thin Micro TM200 Server では、本体内に 2 台のノンホットプラグ HDD を搭載可能です。ストレージ拡張ボックス内には、上記とは別に 4 台標準搭載されています。
- ◆ProLiant Thin Micro TM200 Server では、SAS ハードディスク ドライブはサポートされません。
- ◆SATA HDD のミッドライン クラスとエントリー クラスでは、パフォーマンスや想定使用時間が異なり、アクセス頻度に応じた設計がされています。システムの用途、使用環境に応じて、適切なドライブの規格を選定いただくことをお勧めします。SATA HDD のドライブを選定する上で、HDD のクラスの違いについては、下記 Web サイト「ハードディスクドライブ (HDD) の種類と選定のポイント」を参照ください。
http://h50146.www5.hp.com/products/servers/proliant/storage/sata_sas.html
- ◆SATA HDD は、搭載されるシステムの標準保証期間にかかわらず 1 年間の標準保証が適用されます。保証内容のアップグレードはハードウェア保守サービスを購入ください。
- ◆ProLiant Thin Micro TM200 Server の内蔵ハードディスクドライブの取り付けには T-10 トルクスドライバーが必要です。

ストレージ拡張ボックス



6ポートSATA
コントローラー接続
(ドックコネクタ経由)

TM200 ストレージ拡張ボックス 8TB (2TBx4)

867596-B21 229,000円 (税抜価格)

- * 在庫限定
- * 2TB 7.2krpm 3.5型 6G SATA ハードディスクドライブを4台標準搭載
- * 各ドライブのホットプラグ機能はありません。

TM200 ストレージ拡張ボックス 16TB (4TBx4)

867594-B21 412,000円 (税抜価格)

- * 在庫限定
- * 4TB 7.2krpm 3.5型 6G SATA ハードディスクドライブを4台標準搭載
- * 各ドライブのホットプラグ機能はありません。



TM200 本体にストレージ
拡張ボックスを装着した状態

- ◆ TM200 ストレージ拡張ボックスは、オプションのTM200 スタンドキット、TM200 ウォールマウントキットとは併用できません。
- ◆ TM200 ストレージ拡張ボックスには、180W ACアダプター、AC 100V用 C13 to NEMA 5-15P プラグ電源コード (2m) 標準添付します。TM200 ストレージ拡張ボックスを使用時には、TM200 本体とドッキングさせ、TM200 本体に標準添付の120W ACアダプターを、ストレージ拡張ボックスに添付される180W ACアダプターと交換して使用します。
- ◆ TM200 ストレージ拡張ボックスのサイズ: 254×254×70 (ボックスのみ) mm、TM200 本体とドッキング時の高さ: 120 mm
- ◆ TM200 ストレージ拡張ボックスの重量: 5.23 kg
- ◆ 上記 TM200 ストレージ拡張ボックスには、内蔵する各ドライブのホットプラグ機能はありません。
- ◆ TM200 ストレージ拡張ボックスのエアフローは、前部より吸気し、背面に排気されます。
- ◆ SATA HDDは、搭載されるシステムの標準保証期間にかかわらず1年間の標準保証が適用されます。保証内容のアップグレードはハードウェア保守サービスを購入ください。

ネットワーク アダプター



オンボード Ethernet ネットワーク アダプター

Ethernet 1Gb 2ポート 366i ネットワーク アダプター

- * インテル製コントローラー (Intel Ethernet I350) 搭載

RJ-45
コネクタ

イーサネット(10Base-T,
100Base-TX, 1000Base-T × 2)

ネットワーク
スイッチ総合
カタログ

1GbE ネットワーク アダプター

TM200 Ethernet 1Gb 4ポート 366T 通信ボード

867590-B21 16,000円 (税抜価格)

- * 在庫限定
- * ProLiant Thin Micro TM200 Server 専用オプションの通信ボードに、1Gb 4ポート Ethernet 366T ネットワーク アダプターを実装
- * インテル製コントローラー (Intel Ethernet I350) 搭載

RJ-45
コネクタ

イーサネット(10Base-T,
100Base-TX, 1000Base-T × 4)

サーバー マネージメント



リモート管理ソフトウェア

iLO 専用マネージメント ポート (RJ-45)

Integrated Lights-Out 4 (iLO 4) for TM200

- * オンボード
- * 共有マネージメント ポートとしてオンボード NIC とポート共有
- * ハードウェア ベース AES 暗号化対応
- * TM200 の iLO 4 の標準機能には、仮想テキスト コンソール、仮想電源ボタン、仮想インジケーターなどがあります。オプションを購入しライセンスを入力することで、仮想グラフィックや仮想 FD/CD 等の機能を拡張できます。

iLO Essentials 1 サーバー ライセンス
(1 年 24x7 サポート付)
BD775A 14,000 円 (税抜価格)

- * Integrated Lights-Out 4 (iLO 4) の機能拡張するためのライセンス キー
- * 拡張機能のうち、仮想グラフィックと仮想 FD/CD 機能が使用可能
- * 1 年間の 24x7 テクニカル サポートおよびアップデート権が含まれています。1 年を超える保守が必要な場合には、3 年保守バンドル製品 (BD774A) をご購入ください。

iLO Essentials 1 サーバー ライセンス
(3 年 24x7 サポート付)
BD774A 16,000 円 (税抜価格)

- * Integrated Lights-Out 4 (iLO 4) の機能拡張するためのライセンス キー
- * 拡張機能のうち、仮想グラフィックと仮想 FD/CD 機能が使用可能
- * 3 年間の 24x7 テクニカル サポートおよびアップデート権が含まれています。4 年目以降については別途期間延長のテクニカル サポート製品をご購入ください。

Integrated Lights-Out Advanced Pack 1 サーバ ライセンス
(1 年 24x7 テクニカルサポート & アップデート権付)
512485-B21 54,000 円 (税抜価格)

- * Integrated Lights-Out 4 (iLO 4) の機能拡張するためのライセンス キー
- * 拡張機能の仮想グラフィックと仮想 FD/CD 機能に加え、ビデオ録画・再生機能や電力管理・制御など、iLO の全ての機能が利用可能 (TM200 では一部制限あり)
- * 1 年間の 24x7 テクニカル サポートおよびアップデート権が含まれています。1 年を超える保守が必要な場合には、3 年保守バンドル製品 (BD505A) をご購入ください。

iLO Advanced 1 サーバー ライセンス
(3 年 24x7 テクニカルサポート & アップデート権付)
BD505A 65,000 円 (税抜価格)

- * Integrated Lights-Out 4 (iLO 4) の機能拡張するためのライセンス キー
- * 拡張機能の仮想グラフィックと仮想 FD/CD 機能に加え、ビデオ録画・再生機能や電力管理・制御など、iLO の全ての機能が利用可能 (TM200 では一部制限あり)
- * 3 年間の 24x7 テクニカル サポートおよびアップデート権が含まれています。4 年目以降については別途期間延長のテクニカル サポート製品をご購入ください。

- ◆ iLO Management Engine は、リモートでのサーバーの制御および管理機能のほか、サーバーのセットアップから監視 / 診断 / 遠隔サポートまで、サーバーのライフサイクル全般の支援を行う機能を提供します。
- ◆ TM200 の iLO Management Engine で提供される機能は次のとおりです。
 - ・ Integrated Lights-Out 4 (iLO 4 リモート管理)
 - ・ Agentless Management (モニタリング)
- ◆ サーバー本体や OS の状態に依存することなく、管理者のデスクトップからキーボード/マウスを使用して、サーバーの操作を行うことが可能です。
- ◆ メディア不要のサーバー セットアップ、OS 上のエージェント不要の監視、自動でのハードウェア情報のログ収集、障害情報の通報等が可能です。
- ◆ アップグレード ライセンスで機能を拡張できます。
- ◆ iLO の電力関連機能は、TM200 では使用できません。
- ◆ ライセンス製品については、同梱される Entitlement Certificate (ライセンス権利付与書)でライセンス キー取得が必要
- ◆ iLO および各ライセンスによる機能の詳細は下記 Web サイトを参照してください。
<http://h50146.www5.hp.com/products/servers/proliant/essentials/il4/mo.html>

セキュリティ オプション

Trusted Platform Module (TPM) 2.0 オプションキット
745823-B21 7,000 円 (税抜価格)

- * 業界標準規格 TPM2.0 に準拠した小型セキュリティ チップ
- * 秘密鍵生成、データ暗号化、デジタル署名、プラットフォーム完全性検証などが可能
- * OS が対応している必要があります。

サーバーOS



サポートがバンドルされている HPE OEM OS 製品

Red Hat Enterprise Linux Server 製品 (RHEL)

- * RHEL OS ライセンスには、以下の種類があります。
 - ・物理サーバーの 2 ソケット単位または仮想サーバーの 2 ゲスト OS 単位
 - ・物理サーバーの 2 ソケット+4 ゲスト OS
 - ・無制限 ゲスト OS
- サポート期間：1 年 / 3 年 / 5 年、サポート時間：24 時間 / 標準時間
- * OS のみならず、アドオン オプション製品もあります。
- * 詳細は ProLiant ソフトウェア編システム構成図を参照してください。

VMware 製品

- * vSphere 各エディション、vCenter 製品、vCloud 製品、VDI ソリューション製品、サポート期間：1 年 / 3 年 / 5 年、サポート時間：24 時間
- などの HPE OEM 版 VMware 製品があります。
- * 詳細は ProLiant ソフトウェア編システム構成図を参照してください。
- なお、vCloud 製品については、別途お問い合わせください。

Microsoft Windows 製品は、次頁を参照してください。

ProLiant
ソフトウェア編
システム構成図



サポートがバンドルされていない HPE OEM OS 製品

Microsoft Windows Server 製品

サポート サービス
保守サービス



- * HPE ではバンドルパッケージ版として HPE OEM 版 Windows Server 2016 を提供しています。
- HPE OEM 版 Windows Server OS は、ProLiant サーバーとの同時購入が必要です。(Standard エディション用追加ライセンスを除く)**
- * 使用用途、形体に合わせ、各 ProLiant サーバーが対応するエディションのライセンスを購入ください。
- * HPE OEM 版 Windows Server OS の標準サポートは 90 日間ソフトウェア無償保証のみとなります。
ニーズに合わせて有償サポートのテクニカル サポート製品を購入ください。
- * **Windows Server 2016 / 2012 R2 / 2012 の Datacenter / Standard エディションには CAL が含まれません。合わせて購入ください。**
- * 各製品の詳しくは ProLiant ソフトウェア編システム構成図を参照してください。

HPE OEM 版 Windows Server 2016 OS 製品

- * Windows Server 2016 Datacenter および Standard エディションは**コア ライセンス**となります。**搭載する CPU/コア数に合わせて、ベース製品の 16 コア ライセンス製品にコア追加ライセンス製品を加えて、サーバーに搭載するすべての物理コアに搭載コア数ライセンスが必要**となりますのでご注意ください。サーバーに搭載した CPU の**合計コア数分のコア ライセンス (搭載コア数ライセンス) が最低必要**です。
- * Windows Server 2016 Standard エディションで仮想化環境を使用する場合、**搭載コア数ライセンス毎に 2 仮想インスタンス**となります。仮想インスタンスの数により、搭載コア数ライセンス単位で、コア追加ライセンスを購入ください。
例) 2CPU、計 24 コアのサーバーの場合で、4 仮想インスタンスを稼働させる場合、16 コア ベース ライセンス+32 コア追加ライセンスが必要 (24×2=計 48 コア分)
- * Windows Server 2016 Essentials エディションはサーバー ライセンスとなります。
- * 詳しくは ProLiant ソフトウェア編システム構成図を参照してください。

Windows Server 2016 Datacenter / Standard エディション ベース ライセンス			
製品番号 (ROK)	製品名	提供形態	備考
P00488-291	Windows Server 2016 Datacenter 16 コア ライセンス ROK	サーバーと同時購入が必要	・販売店にてバンドル(ROK)
P00489-291	Windows Server 2016 Datacenter 16 コア ライセンス 再割当権付き ROK		・販売店にてバンドル(ROK) ・再割当権付き (90 日間はライセンス移動不可)
P00487-291	Windows Server 2016 Standard 16 コア ライセンス ROK		・販売店にてバンドル(ROK)
Windows Server 2016 Datacenter / Standard エディション コア追加 ライセンス			
871166-371	Windows Server 2016 Datacenter 16 コア追加ライセンス	サーバーと同時購入が必要	-
871167-371	Windows Server 2016 Datacenter 4 コア追加ライセンス		
871168-371	Windows Server 2016 Datacenter 2 コア追加ライセンス		
871157-371	Windows Server 2016 Standard 16 コア追加ライセンス	サーバーと別途単体での購入も可能	・再割当権付き (90 日間はライセンス移動不可)
871158-371	Windows Server 2016 Standard 4 コア追加ライセンス		
871159-371	Windows Server 2016 Standard 2 コア追加ライセンス		
Windows Server 2016 Essentials エディション サーバー ライセンス			
871141-291	Windows Server 2016 Essentials ROK	サーバーと同時購入が必要	・販売店にてバンドル(ROK) ・CAL 不要

- * ベース ライセンス製品には、日本語版ソフトウェア メディア キットとキーを含みます。
- * Windows Server 2012 R2 ダウングレード キットは、別型番での別売となります。詳しくは ProLiant ソフトウェア編システム構成図を参照してください。
- * サーバー ライセンス製品には、日本語版ソフトウェア メディア キットを含みます。

Windows Server 2016 CAL 製品

HPE 提供 Windows Server 2016 CAL 製品

製品番号	製品名	提供形態	備考
871175-371	Windows Server 2016 CAL 1 ユーザー	単体での購入も可能	・ Windows Server 2016、またはそれ以前のバージョン用
871177-371	Windows Server 2016 CAL 5 ユーザー		
871179-B21	Windows Server 2016 CAL 10 ユーザー		
871181-B21	Windows Server 2016 CAL 50 ユーザー		
871176-371	Windows Server 2016 CAL 1 デバイス		
871178-371	Windows Server 2016 CAL 5 デバイス		
871180-B21	Windows Server 2016 CAL 10 デバイス		
871182-B21	Windows Server 2016 CAL 50 デバイス		
871232-371	Windows Server 2016 Remote Desktop Services CAL 5 ユーザー		
871233-371	Windows Server 2016 Remote Desktop Services CAL 5 デバイス		

- * Windows Server 2016 の Datacenter / Standard エディションには CAL が含まれません。合わせて購入ください。

Windows Server 2012 R2 製品は、全て販売終了となりました。
旧バージョン Windows Server OS 製品は、ダウングレード権をご利用ください。
詳しくは ProLiant ソフトウェア編システム構成図を参照してください。

電源



◆ProLiant Thin Micro TM200 Server の電源は、本体外部の AC アダプター方式を採用しています。
 ◆ProLiant Thin Micro TM200 Server には、AC アダプター専用の 100V 用 C5 to NEMA 5-15P プラグ電源コード (1.8m) が標準添付

120W ノンホットプラグ AC アダプター

- * ProLiant Thin Micro TM200 Server 本体に標準添付
- * 最大出力 : 120W、最大入力電流 : 2A
- * AC 100V 用 C5 to NEMA 5-15P プラグ電源コード (1.8m) 標準添付

180W ノンホットプラグ AC アダプター

- * TM200 ストレージ拡張ボックスに標準添付
- * TM200 本体に、ストレージ拡張ボックスをドッキングした際に、TM200 本体標準添付 120W AC アダプターと交換して使用します。
- * 最大出力 : 180W、最大入力電流 : 2.9 A
- * AC 100V 用 C13 to NEMA 5-15P プラグ電源コード (2m) 標準添付

その他の H/W オプション

TM200 スタンド キット
 854160-B21 8,000 円 (税抜価格)

- * 在庫限定
- * ProLiant Thin Micro TM200 Server 本体を縦置きにするためのキット
- * ストレージ拡張ボックス、またはウォールマウント キットとの併用は不可
- * ProLiant Thin Micro TM200 Server のエア フローは、前部および左側面より吸気し、右側面に排気されます。縦置き設置をする場合、通気スリットを塞がないよう、必ず TM200 スタンド キットをご利用ください。

TM200 ウォールマウント キット
 854161-B21 8,000 円 (税抜価格)

- * 在庫限定
- * ProLiant Thin Micro TM200 Server 本体を壁面に固定するためのキット
- * ストレージ拡張ボックス、またはスタンド キットとの併用は不可
- * 壁面固定時は、TM200 Server のフロント面が下、リアのポート面が上で設置
- * 壁面固定用に、ウォールアンカー×4、ネジ×4 が同梱
- * 固定する壁面は、ブロック/コンクリート壁や空壁も対応可能ですが、キットに同梱のウォールアンカー/ネジを用いての固定の場合、壁面に深さ 50.8mm 以上の下穴を開ける必要があります。また、TM200 Server とウォールマウント キットの合計重量 5.89kg を支えることができる必要があります。
- * 穴の深さ不足(壁厚の不足)、壁の強度不足、他の固定器具/方法を使う場合などにおいては、落下など壁面の取り付けについては、HPE では保証できません。



TM200 スタンド キットに装着した ProLiant Thin Micro TM200 Server

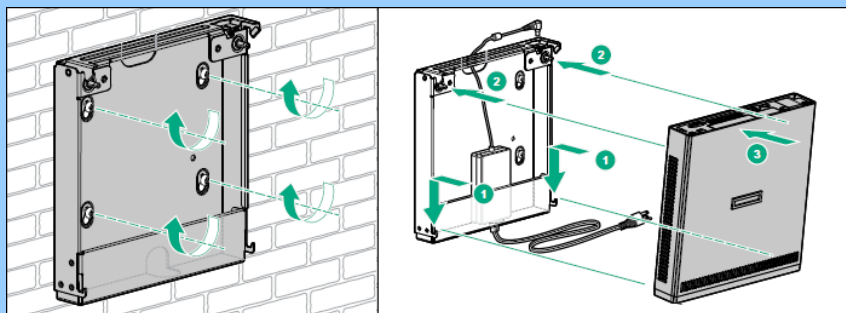

壁面に取り付けたウォールマウント キット(左図)とウォールマウント キットと TM200 本体の装着(右図)

各キットと TM200 本体を取り付け時の合計外寸

サイズ	幅(W)	奥行(D)	高さ(H)
スタンド キット	102	261	275
ウォール マウント キット	86.5	254	264

(単位 : mm)

サポート サービス



インストール サービス

HPE インストール サービス ProLiant Thin Micro TM200 Server 用

製品名	型番	税抜価格	サービス内容
インストール ハードウェア設置 標準時間 ProLiant Thin Micro TM200 Server 用	U7WZ5E	55,000 円	<ul style="list-style-type: none"> ProLiant Thin Micro TM200 Server 筐体本体の設置作業 同時購入され同時設置依頼される ProLiant Thin Micro TM200 Server 用内蔵オプションハードウェア製品の組込み、TM200 ストレージ拡張ボックスの取付け、TM200 スタンドキットの取付け、コンソール用モニター、コンソール スイッチの設置作業 (注) Integrated Lights-Out (iLO) へのネットワーク インターフェイス設定 iLO Advanced Pack キー適用 (注) TM200 ウォールマウント キットの設置は含まれません。
* インストール サービス受付時間： HPE インストール サービスを購入後、サービスを当社受付先までお申込みいただく必要があります。 月曜日～金曜日／8:45～17:30 (祝祭日および年末年始を除く) 受付時間以降のお申込み分につきましては翌営業日受付扱いとさせていただきます。 * インストール サービス提供時間：月曜日～金曜日／8:45～17:30 (祝祭日および年末年始を除く) * 詳細は右記 Web サイトを参照してください。 http://h50146.www5.hpe.com/services/cs/availability/ins/			

HPE スタートアップ サービス Microsoft Windows Server 用

製品名	型番	税抜価格	サービス内容
スタートアップ OS インストール 標準時間 Microsoft Windows Server 用	U5717E	60,000 円	Microsoft Windows Server OS インストール、TCP/IP ネットワーク パラメータ設定、OS ファイル システムでの論理ドライブ構成によるディスク パーティション設定、Active Directory ドメイン コントローラー種類指定、ドメインツリー/フォレスト作成、Windows Server 2012 R2 Hyper-V 設定(GUI 形式の場合) 対象： Microsoft Windows Server 2012 R2 (サーバー ハードウェア：ProLiant) Windows Server 2012 R2 Essentials は対象に含まれません。
* スタートアップ サービス受付時間： HPE インストール サービスを購入後、サービスを当社受付先までお申込みいただく必要があります。 月曜日～金曜日／8:45～17:30 (祝祭日および年末年始を除く) 受付時間以降のお申込み分につきましては翌営業日受付扱いとさせていただきます。 * スタートアップ サービス提供時間：月曜日～金曜日／8:45～17:30 (祝祭日および年末年始を除く) * 詳細は右記 Web サイトを参照してください。 http://h50146.www5.hpe.com/services/cs/availability/ins/			

Windows Server 2016 用スタート アップ OS インストールは、現在準備中です。

その他の OS のスタートアップ サービスについては、ProLiant ソフトウェア編システム構成図を参照ください。

保守サービス

標準保証：

- ◆標準保証は、ProLiant Thin Micro TM200 Server 本体および TM200 ストレージ拡張ボックス共に、3年間パーツ保証、3年間翌営業日オンサイトサービスです。ただし、SATA HDD は、搭載されるシステムの標準保証期間にかかわらず 1 年間の標準保証が適用されます。標準保証についての詳細は、右記の Web サイトを参照ください。 http://www.hpe.com/jp/support/warranty_server
- ◆修理受付時間、診断サービス提供時間、オンサイト提供時間は、月曜日～金曜日 9:00～17:00(祝祭日および年末年始を除く)となります。
- ◆緊急性の高いサポート対応をご希望の場合は、HPE 保守サービスを購入ください。

HPE 保守サービスのラインナップ：お客様に最適な保守サービスをお選びいただくために

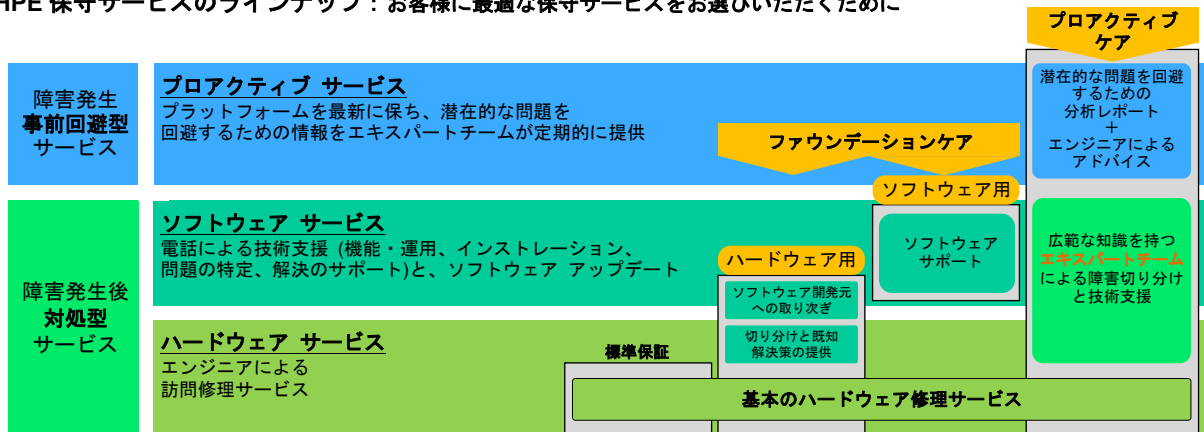

各サービスの詳細は以下を参照ください。

http://h50146.www5.hpe.com/services/ps/carepack/fixcd/hpe/serve_purchase/product/hdw_proliant_sv.html

<p>ファウンデーションケア</p>	<p>ハードウェア向けファウンデーションケア：</p> <ul style="list-style-type: none"> ◆標準保証の内容を 3～5 年間のファウンデーションケア 24x7 (4 時間対応)または 9x5(標準時間、4 時間対応) にアップグレード ◆HD 返却不要オプションを選択可能 ◆ハードウェア サポートに加えて、ソフトウェアの問題解決支援を含み、お客様のシステム運用を支援いたします。 ◆なお、対象のソフトウェア製品は、HPE で OEM 販売をしている Microsoft, Novell, Red Hat, VMware, Canonical、および Insight ソフトウェアなどの HPE 製品です。 ◆ソフトウェアを含め問題の一次切り分け支援を実施し、既知の問題の場合、解決策あるいは問題に関連する情報を提供します。さらに、必要に応じてお客様に代わりソフトウェア開発元へ対応依頼を代行します。(代行はソフトウェア開発元から直接保守を受ける契約を持っている場合のみとなります。代行を行うのは Novell, Red Hat, VMware に対してのみです。詳細は下記 Web を参照ください。 http://www.hpe.com/jp/supportlist_sw) <p>ソフトウェア向けファウンデーションケア：</p> <ul style="list-style-type: none"> ◆HPE 製ソフトウェアおよび一部のサードパーティ製ソフトウェアに対する総合的なソフトウェア サービスを提供 ◆ソフトウェアの機能および運用に関するサポート、問題の特定および解決のサポート、インストレーションのサポートなど、HPE の技術者が提供する電話による技術支援が含まれています。またソフトウェア新バージョンの使用許諾も含まれ (一部の製品を除く)、ソフトウェア製品向けのオールインワンのサポートです。
<p>プロアクティブ ケア</p>	<p>エキスパート エンジニアによる問題回避型サービス <http://www.hpe.com/jp/proactive_care></p> <ul style="list-style-type: none"> ◆プロアクティブケアは、アドバンスド ソリューション センターのエキスパート エンジニア チームによるリモート サポートに加え、潜在的な問題を回避するための技術情報を定期的に提供します。広範なスキルをもつエキスパート エンジニア チームが問題の早期解決を支援するほか、障害の発生頻度を低減するための情報を提供することにより、お客様のシステムの安定性と生産性の向上を支援します。HPE の長年にわたるプロアクティブ サービスの経験とエキスパート エンジニアのスキルを是非お客様のシステム運用にご活用ください。 ◆潜在的な問題を回避するための分析レポートは、プラットフォームを最新に維持するための「ファームウェアとソフトウェアのリビジョン分析と推奨」、潜在的な問題を分析して報告する「プロアクティブ スキャン」、頂いた障害とお問合せの一覧を記した「インシデント レポート」の 3 種類を提供します。 ◆プロアクティブ サービスはリモートからリモート サポート ツール、電子メール、FTP、電話等を用いて提供されます。 ◆HD 返却不要オプションを選択可能 ※プロアクティブケアの契約対象機器は、Insight Remote Support A.05.70 以降が適切に設定された環境にあり、管理対象として利用可能な状態である必要があります。対象機器によっては HPE が規定するツールをオペレーティング システム上にインストールし、ご利用いただく場合がございます。また、お客様に構成情報を収集いただき、収集したデータを FTP または電子メールにて HPE へ送付いただく場合がございます。 ※サーバーにつきましては、サーバー ハードウェア上に直接 Microsoft Windows Server、Red Hat Enterprise Linux、SUSE Linux Enterprise Server、VMware vSphere ESX / ESXi のいずれかが搭載された構成がサービス対象となります。 対象ソフトウェア製品の詳細につきましては右記 Web を参照ください。 http://www.hpe.com/jp/proactivecare-tlist

HPE ハードウェア向け保守サービス

サービス名	製品名	時間帯	年数	型番	税抜価格	サービス内容/対応時間	
ProLiant Thin Micro TM200 Server 用 HPE 保守サービス							
ファウンデーションケア	翌日対応	9x5 (標準時間)	4年	H6AL8E	21,100円	ハードウェアおよびソフトウェアに対する総合的な保守サービス 標準保証の内容を3~5年間のハードウェア オンサイト 翌営業日対応標準時間 (保証期間延長) / 4時間対応 9x5 (標準時間) / 24x7 にアップグレード、ソフトウェア (ISV ソフトウェアおよび Insight ソフトウェアなどの HPE 製品) との障害切り分け、 既知の解決策の提供を実施 ▽9x5 (標準時間) ・受付/障害診断時間：月曜日～金曜日 8:45～17:30 (祝祭日および年末年始を除く) ・オンサイト作業：17:30 までに電話を受けた案件は原則 4 時間対応 ▽24x7 ・受付/障害診断時間：24 時間 7 日間 (年中無休) ・応答時間：原則 4 時間対応	
			5年	H6AN8E	33,800円		
	4時間対応	9x5 (標準時間)	3年	H6AK1E	20,900円		
			4年	H6AM1E	38,300円		
			5年	H6AP1E	54,900円		
			24x7	3年	H6AK6E		28,800円
				4年	H6AM6E		48,600円
	4時間対応 HD 返却不要	9x5 (標準時間)	3年	H6AK2E	37,000円		
			4年	H6AM2E	59,400円		
			5年	H6AP2E	80,600円		
		24x7	3年	H6AK7E	44,900円		
			4年	H6AM7E	69,700円		
5年			H6AP7E	93,300円			
プロアクティブ ケア	4時間対応	24x7	3年	ProLiant Thin Micro TM200 Server では、 プロアクティブケアは 提供していません。		アドバンスド ソリューション センターのエキスパート エンジニア チームによる障害切り分け支援に加え、潜在的な問題を回避する ための技術情報を定期的に提供します。 ・受付/障害診断時間：24 時間 7 日間 (年中無休) ・応答時間：原則 4 時間対応	
			4年				
	4時間対応 HD 返却不要		3年				
			4年				
			5年				

- ◆HD 返却不要サービスは、通常のハードウェア保守サービスでは、修理交換により取り外された部品は HPE の所有となりますが、本サービスでは、交換により取り外された HD (ハードディスクドライブ) を HPE の所有とせず、お客様の所有とする権利を付与します。具体的には、通常のハードウェア保守サービスに加え、交換作業担当者が修理交換後の当該 HD を持ち帰らずにお客様にお引渡しするサービスです。
- ◆iLO Advanced Pack 等のファームウェアを利用した製品についてのテクニカル サポートは、ハードウェア保守サービスには含まれません。これらのソフトウェア製品については、ハードウェア保守サービスとあわせてソフトウェア テクニカル サポート サービスを購入ください。
- ◆サーバー製品本体用のハードウェア保守に含まれるサービス範囲は本体および本体筐体に内蔵されるオプション製品の他、HPE 製 UPS および HPE 製のラックマウント型モニターとなります。デスクトップ型モニターについてはサーバー製品本体用のハードウェア保守のサービス範囲に含まれません。外付けオプション製品については各システム構成図を参照ください。
- ◆ProLiant Thin Micro TM200 Server 用のハードウェア保守サービスでは、**保守対象ハードウェアに TM200 ストレージ拡張ボックスも含まれます。**
- ◆お客様登録申請はハードウェア製品本体購入後、速やかに完了していただく必要があります。
- ◆保守サービスの提供期間は製品本体購入日より数えて、3年間、4年間、5年間となります。(製品本体購入日が保証開始日となります)
- ◆オンサイト サービスおよび 24 時間 7 日間オンサイト サービスのご提供地域および応答時間に関しては地理的制限等があります。また、原則としてオンサイト サービスが提供できる地域は、弊社が定めております離島などサービス拠点から遠隔地への出張とならない場合のみと限定させていただきます。対応可能地域については右記 Web サイトを参照ください。 <http://www.hpe.com/jp/supportservices-areamap-ja>
- ◆オンサイト対応可能地域以外のお客様は、弊社サービス拠点まで製品をお持ちいただき、修理完了後にお引取りいただくか、もしくは別途有償にてオンサイト サービスを承ります。
- ◆ソフトウェア テクニカル サポート サービスの詳細は右記サポート サービスの Web サイトを参照ください。<http://www.hpe.com/jp/supportservices-sw>

ソフトウェア テクニカル サポート サービスについては、次頁以降を参照ください。

HPE ソフトウェア テクニカル サポート サービス

保守サービス製品	種別 対象製品	ファウンデーションケア			プロアクティブケア*1		
		3年	4年	5年	3年	4年	5年
iLO Essentials 用 (3年保守バンドル)	BD774A	—	U2WJ5E 4,800円	U2WJ6E 7,000円	ProLiant Thin Micro TM200 Server では、 ハードウェアのプロアクティブケア製品がない ため、ProLiant Thin Micro TM200 Server では これらのソフトウェアについて、 プロアクティブケアは適用できません。		
iLO Advanced Pack 用 (3年保守バンドル)	BD505A	—	U2WL5E 3,200円	U2WL6E 6,300円			

* 24x7 ソフトウェア サポートがバンドルされた製品のサポート期間は 1年間または 3年間のみとなっております。
上記製品を購入いただくことにより、1年間または 3年間のソフトウェア サポート(テクニカル サポート(電話支援)およびアップデート権)の期間を
拡張します。
* 1: ソフトウェア製品のプロアクティブケアを購入の際には、該当ソフトウェアを適用するハードウェア製品に対しても、同期間のプロアクティブケア
の購入が必要です。

* この表内の価格は税抜価格です。

Windows Server 2016 用ソフトウェア テクニカル サポート サービス

製品名	ファウンデーションケア				プロアクティブケア*1		
	24時間 年中無休				24時間 年中無休		
	1年	3年	4年	5年	3年	4年	5年
Microsoft Windows Server 2016 Essentials 用	U5JH0E 19,500円	U5JH1E 56,900円	U5JH2E 74,400円	U5JH3E 91,200円	ProLiant Thin Micro TM200 Server では、 ハードウェアのプロアクティブケア製品がない ため、ProLiant Thin Micro TM200 Server では これらのソフトウェアについて、 プロアクティブケアは適用できません。		
Microsoft Windows Server 2016 (16-Core) Standard 用	U5JJ0E 37,900円	U5JJ1E 110,100円	U5JJ2E 144,100円	U5JJ3E 176,700円			
Microsoft Windows Server 2016 (4-Core) Standard 用	U5JK0E 11,000円	U5JK1E 32,000円	U5JK2E 41,800円	U5JK3E 51,300円			
Microsoft Windows Server 2016 (2-Core) Standard 用	U5JL0E 6,100円	U5JL1E 17,700円	U5JL2E 23,200円	U5JL3E 28,500円			
Microsoft Windows Server 2016 (16-Core) Datacenter 用	U5JM0E 250,100円	U5JM1E 727,800円	U5JM2E 953,200円	U5JM3E 1,168,600円			
Microsoft Windows Server 2016 (4-Core) Datacenter 用	U5JN0E 63,500円	U5JN1E 184,700円	U5JN2E 241,700円	U5JN3E 296,400円			
Microsoft Windows Server 2016 (2-Core) Datacenter 用	U5JP0E 31,700円	U5JP1E 92,300円	U5JP2E 120,900円	U5JP3E 148,200円			

* 1: ソフトウェア製品のプロアクティブケアを購入の際には、該当ソフトウェアを適用するハードウェア製品に対しても、同期間をカバーするプロアク
ティブケアの購入が必要です。

* この表内の価格は税抜価格です。

* ダウングレード権にて、購入された OS ライセンスと使用される OS のバージョンやエディションが異なる場合でも、購入された OS ライセンス用の
保守契約を購入することが必要となります。

* 購入される Windows Server 2016 のコア ライセンス製品の購入数に対して、各保守契約を複数購入する必要があります。

(各コアライセンス製品の数=各コア製品用サポート サービス数、例: 2コア追加ライセンスには、2コア用の保守製品)

Windows Server 2016 Datacenter / Standard 16 コア ライセンスのベース製品と 16 コア追加ライセンス製品では、共に 16-Core Datacenter / Standard 用
サポート サービス製品となります。クライアント アクセス ライセンス数、仮想サーバー数は、上記サポート サービスでは、考慮する必要はありません。

* 上記サポート サービス製品において保守対象となる Windows Server 2016 OS 製品は、HPE OEM 版の他、リテール版も含まれます。サービス対象製品の
詳細、およびサポートライフ サイクルは右記 Web サイトの対象製品リストを参照ください。 http://www.hpe.com/jp/supportlist_sw

* Windows Server 2016 用ソフトウェア テクニカル サポート製品の保守対象は、OS & APP 用となり、Microsoft Windows Server 2016 OS のほか、
SQL Server、Exchange Server、SharePoint Server Standard、Backup アプリケーションなどを保守サービス対象に含みます。
OS & APP 用のソフトウェア テクニカル サポート サービスの詳細については、ProLiant ソフトウェア編システム構成図を参照ください。サービス対象
製品の詳細、およびサポート ライフ サイクルは右記 Web サイトの対象製品リストを参照ください。 http://www.hpe.com/jp/supportlist_sw

その他の OS 製品用ソフトウェア テクニカル サポート サービスについては、ProLiant ソフトウェア編システム構成図を
参照ください。

◆ソフトウェア テクニカル サポート サービスの詳細は右記サポート サービスの Web サイトを参照ください。 http://www.hpe.com/jp/carepack_fixed/

トレーニング サービス

HPE Training Credits 製品トレーニング サービス概要 :

- ◆HPE 教育サービスでは、HPE Training Credits で受講いただける ProLiant / Hybrid IT 製品トレーニングを用意しています。当社の ProLiant サーバーの優れた性能や信頼性を活かすためには、IT スタッフの研修は必須です。研修自体は日々の運用を改善するものではありませんが、IT マネージャーが直面しているもっとも重要なリスクや想定外のダウンタイムの削減に貢献できます。当社ではシステム構築から管理まで、以下の様々なレベルの研修を提供します。
 - ・初心者向けトレーニング
 - ・保守エンジニア向けトレーニング
 - ・システム構築向けトレーニング
 - ・当社のテクノロジーを活用した仮想化ソリューション
- ◆HPE 教育サービスの ProLiant / Hybrid IT 製品トレーニングは、全てのトレーニングで当社のトレーニングセンターの実機を使いながら演習を行います。実際に機器を使用いただくことで、学んだ知識をすぐに現場で活かせるよう工夫されています。
- ◆当社のサーバーを導入したが、もう少し詳しく機能を学びたい、新しい機能を活用したいなど、お客様の様々なご要望にお答えします。ProLiant / Hybrid IT 製品トレーニング コースの詳細は、下記 Web サイトを参照ください。
<http://www.hpe.com/jp/education-blade>
- ◆トレーニング受講には、受講日程、受講者が確定していなくても購入いただける、有効期限 1 年間の HPE Training Credits 教育製品をお勧めします。受講日数単位で購入いただける製品と、受講料の額面単位で購入いただける製品の 2 つのタイプを用意しています。どちらも購入いただけますと受講登録紙が納品され、その登録用紙にてご都合の良い日程で申し込みいただけます。HPE Training Credits 教育サービス製品の詳細は、下記 Web サイトを参照ください。
http://www.hpe.com/jp/education_cp
- ◆HPE 教育サービス製品の問い合わせ、申し込みは以下の窓口を利用ください。
 HPE 教育サービス問い合わせ窓口
 電子メール : d11.cec@hpe.com TEL : 0120-929176 (月～金 : 9:00～12:00、13:00～17:00、土日、祝祭日、年末年始および 5/1 は除く)

受講日数単位の受講権利金 HPE Training Credits 製品

製品名	型番	税抜価格	サービス内容
HPE Training Credits ProLiant / Hybrid IT 製品 トレーニング 1 日分受講権利金	HF385E	65,000 円	HPE 教育サービス ProLiant / Hybrid IT 製品定期コースの 1 日分受講権利金 受講日数分の購入により受講が可能

* 購入例 : 2 日間コースの場合、型番 HF385E を 2 個購入で 2 日間コースを受講いただけます。

額面金額単位の受講権利金 HPE Training Credits 製品

(定期コースに必要な金額分を以下の 3 製品を組み合わせることで購入することにより受講が可能)

製品名	型番	税抜価格	サービス内容
HPE Training Credits 教育サービス受講権利金 100,000 円分用	U4993E	100,000 円	教育サービスで主催コース(含 ProLiant / Hybrid IT 製品コース) が受講可能な 100,000 円分の受講権利金
HPE Training Credits 教育サービス受講権利金 50,000 円分用	UC818E	50,000 円	教育サービスで主催コース(含 ProLiant / Hybrid IT 製品コース) が受講可能な 50,000 円分の受講権利金
HPE Training Credits 教育サービス受講権利金 1,000 円分用	YS69101	1,000 円	教育サービスで主催コース(含 ProLiant / Hybrid IT 製品コース) が受講可能な 1,000 円分の受講権利金

* 購入例 : 150,000 円コースの場合、型番 U4993E を 1 個、型番 UC818E を 1 個、合計 2 個の購入で受講いただけます。

System View

HPE ProLiant Thin Micro TM200 Server 本体
前面図



- ① : USB 3.0 コネクタ
- ② : USB 2.0 コネクタ
- ③ : UID LED
- ④ : ドライブ LED
- ⑤ : ヘルス LED
- ⑥ : 電源/スタンバイ ボタン/LED

背面図

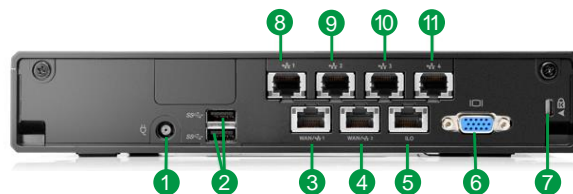

- ① : AC アダプター電源入力コネクタ
- ② : USB 3.0 コネクタ
- ③ : LAN コネクタ-1
- ④ : LAN コネクタ-2
- ⑤ : iLO マネジメント RJ-45 コネクタ
- ⑥ : VGA コネクタ
- ⑦ : ケンジントン ロック ホール
- ⑧ : LAN 1 RJ-45 コネクタ (オプションの 4 ポート 366T 通信ボード搭載時)
- ⑨ : LAN 2 RJ-45 コネクタ (オプションの 4 ポート 366T 通信ボード搭載時)
- ⑩ : LAN 3 RJ-45 コネクタ (オプションの 4 ポート 366T 通信ボード搭載時)
- ⑪ : LAN 4 RJ-45 コネクタ (オプションの 4 ポート 366T 通信ボード搭載時)

ストレージ拡張ボックス装着時
前面図

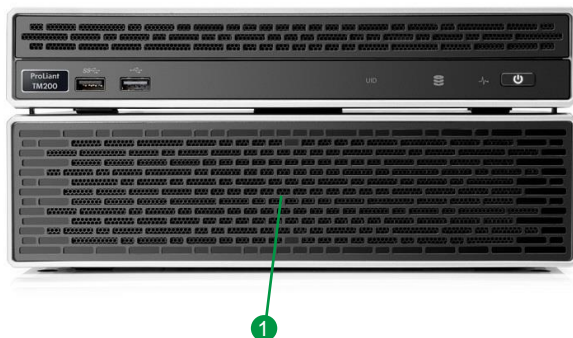

- ① : ストレージ拡張ボックス

背面図

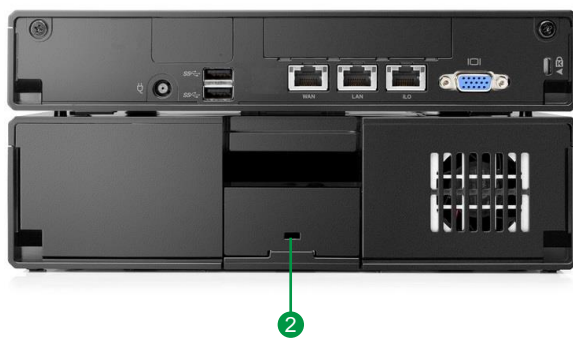

- ② : ケンジントン ロック ホール

MEMORY

HPE ProLiant Thin Micro TM200 Server メモリ構成ガイド

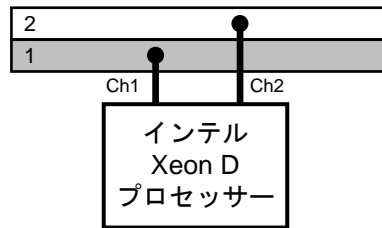

ProLiant Thin Micro TM200 Server の
プロセッサーとメモリ スロットのレイアウト

- ・ 2 メモリ スロットのサーバー：
 - プロセッサーあたり 2 本のメモリ チャンネルがあります。
 - 各メモリ チャンネルには 1 つの DIMM スロットがあり、全部で合計 2 スロットあります。
 - 1 つのプロセッサーのメモリ チャンネルでは、スロット 1、スロット 2 の順で DIMM を取り付けてください。
- ・ アンバッファ DIMM (UDIMM)、レジスタ付き DIMM (RDIMM) をサポートしますが、システム内で混在はできません。
- ・ シングルランク DIMM とデュアルランク DIMM ではシステム内で混在は混在できません。
- ・ 少なくとも 1 つの DIMM を実装することが必要です。
- ・ UDIMM では最大 32GB (16GB×2)、DIMM 構成では最大 64GB (32GB×2)のメモリを構成可能です。
- ・ RDIMM メモリを使用する場合、標準搭載の 8GB UDIMM メモリを取り外す必要があります。
- ・ 各チャンネルの DIMM は、2133MHz で動作します。
- ・ 最適なメモリ性能を得るには、全てのメモリ チャンネルで DIMM を均等に構成することを推奨します。

日本ヒューレット・パカードが提供するメモリ オプションは以下のとおりです。

アンバッファ DIMM(UDIMM)、1.2V 動作メモリ

- | | |
|--------------------------------|------------|
| ・ 8GB 2Rx8 PC4-2133P-E メモリキット | 805669-B21 |
| ・ 16GB 2Rx8 PC4-2133P-E メモリキット | 805671-B21 |

レジスタ付き DIMM(RDIMM)、1.2V 動作メモリ

- | | |
|--------------------------------|------------|
| ・ 16GB 1Rx4 PC4-2400T-R メモリキット | 805349-B21 |
| ・ 32GB 2Rx4 PC4-2400T-R メモリキット | 805351-B21 |

MEMORY

HPE ProLiant Thin Micro TM200 Server

全モデル

標準メモリ (UDIMM 構成)

8GB のデュアルランク PC4-2133 UDIMM のメモリ キットが 1 枚搭載されています。

スロット	チャネル 1	チャネル 2
	1	2
8GB	8GB	

標準メモリにオプション メモリを追加した場合 (その 1、UDIMM 構成)

オプションの PC4-2133 UDIMM のメモリ キットをチャネル 2 に追加することで、効率の良いメモリ アクセスができます。各メモリ チャネルの構成は同じにすることが推奨されます。

スロット	チャネル 1	チャネル 2
	1	2
16GB	8GB	8GB

標準メモリにオプション メモリを追加した場合 (その 2、UDIMM 構成)

オプションの UDIMM を追加すると、最大 24GB のメモリが搭載できます。

スロット	チャネル 1	チャネル 2
	1	2
24GB	8GB	16GB

標準メモリをオプションの UDIMM メモリと交換した場合 (UDIMM 構成、最大容量)

標準搭載の 8GB メモリ × 1 をオプションの UDIMM のメモリ キットと交換すると、最大 32GB のメモリが搭載できます。

スロット	チャネル 1	チャネル 2
	1	2
32GB	16GB	16GB

標準メモリをオプションの RDIMM メモリと交換した場合 (RDIMM 構成)

RDIMM メモリの場合、以下のパターンのメモリ構成が可能です。

スロット	チャネル 1	チャネル 2
	1	2
16GB	16GB	

スロット	チャネル 1	チャネル 2
	1	2
32GB	16GB	16GB

スロット	チャネル 1	チャネル 2
	1	2
32GB	32GB	

スロット	チャネル 1	チャネル 2
	1	2
64GB	32GB	32GB